

JET-VARIO-THERM



JET-Kompositprofile für Energieeffizienz mit System

NEU Jetzt auch europäisch zugelassen (ETA)



Energieeffizienz durch

JET-Kompositprofile:

In Basisprofil und Klappenrahmen als Zusammenstellung von:

- Hart-PVC-Mehrkammerdämmkonstruktion innen
- Alu-Abdeckprofil für Design und Schutz außen (patentierter Konstruktion: Patent-Nr. DE 10 2010 000 018)
- Lichtband und Lichtbandklappen sind wärmebrückenfrei

JET-Zargenanschlussprofil:

- Hart-PVC-Mehrkammerdämmprofil für Zargenkopf
- Systemanschluss für perfekte Dachabdichtungen

Einsatz wärmedämmender Verglasung:

- z. B. PC 10 mm + 10 mm (U_g -Wert der Verglasung: 1,50 W/m²K)
- z. B. PC 10 mm + PC 4 + PC 10 mm (U_g -Wert der Verglasung: 1,16 W/m²K)

Ausführung als Hagelschutzsystem:

- PC 16 mm 7-fach + 3 mm SZR + PC 3 mm (U_g -Wert der Verglasung: 1,58 W/m²K)
- HW5 für Wasserdichtheit, Lichtdurchlässigkeit und Optik (gem. Prüfbestimmung Nr. 24 VKF, Bern/VKF-Klassifikation Nr. 25036)

JET-Energieeffizienzausstattung:

- thermische Entkopplung und Wärmedämmung des Traufbereichs und des Zargenkopfes
- **NEU:** europäisch gültiger, nachvollziehbarer Wärmeschutznachweis
- **NEU:** ermöglicht einen Gesamt-Wärmedurchgang (U_w -Wert) von 1,02 W/m²K gemäß Europäisch Technischer Bewertung

Sicherheit durch

○ **NEU:** Europäisch Technische Zulassung (ETA)

- Konstruktion durch sämtliche europäischen Baubehörden geprüft und verabschiedet
- rechtssicherer Inverkehrbringungsachweis in ganz Europa



- statische Bemessung nach Eurocode (DIN EN 1991-1-3 und 1991-1-4)
- EG-Konformitätszertifikat für alle NRW-Klappen
- abgestimmtes, BG-zertifiziertes Systemzubehör mit Verschattungssystem JET-VARIO-PROTECT, Durchsturzicherung JET-LB-DSL und JET-VARIO-SAFEGUARD sowie Verkehrswegesicherung JET-VARIO-PROTECT-120-VWS
- Umweltproduktdeklaration Typ II nach DIN EN ISO 14021 zur Verwendung für Nachhaltigkeitszertifizierungen, z. B. DGNB, LEED, BREEAM
- harte Bedachung nach DIN 4102, Teil 7 bzw. DIN EN 13501-5



2.1.3
JET-VARIO-THERM S

6.2.1
JET-Lichtband-Klappen

6.2.2
JET-Lichtbandvollklappen
VARIO FIREJET® 165 AZ und 24/48V

JET-LICHTBAND-RWA-KLAPPEN FÜR JET-VARIO-THERM-LICHTBÄNDER

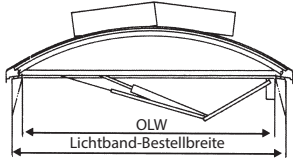
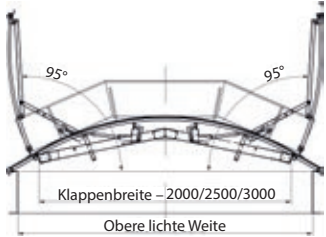
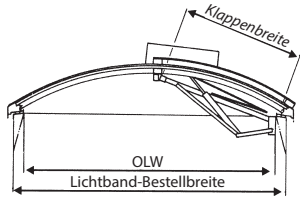
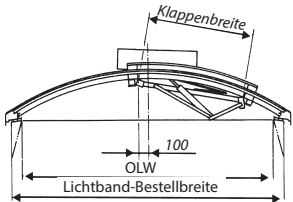
Klappentyp	Öffnungswinkel	obere lichte Weite der Zarge (OLW)	Breite/Länge	A_g	A_a
		cm	cm x cm	m ²	m ²
Vollklappe 	165°	von 100 bis 250	b/100	von 1,000 bis 2,500	von 0,700 bis 1,998
		von 100 bis 250	b/134	von 1,340 bis 3,350	von 0,940 bis 2,538
		von 100 bis 300	b/204	von 2,040 bis 6,120	von 1,530 bis 4,284
Doppelklappe 	95°	von 200 bis 600	200/100	2,00	1,48
		von 200 bis 600	200/204	4,08	3,05
		von 250 bis 600	250/100	2,50	1,88
		von 250 bis 600	250/204	5,10	3,89
		von 300 bis 600	300/100	3,00	2,31
		von 300 bis 600	300/204	6,12	4,70
		von 350 bis 600	350/100	3,50	2,54
		von 350 bis 600	350/204	7,14	5,28
		von 400 bis 600	400/100	4,00	2,77
von 400 bis 600	400/204	8,16	5,83		
Seitenklappe 	130°	von 250 bis 350	180/100	1,800	1,158
		von 250 bis 350	180/204	3,672	2,387
		von 280 bis 410	215/100	2,150	1,384
		von 280 bis 410	215/204	4,386	2,851
		von 300 bis 480	250/100	2,500	1,609
		von 300 bis 480	250/204	5,100	3,315
Kämpferklappe 	130°	von 350 bis 1090	180/100	1,800	1,158
		von 350 bis 1090	180/204	3,672	2,387
		von 400 bis 1090	215/100	2,150	1,384
		von 400 bis 1090	215/204	4,386	2,851
		von 480 bis 1090	250/100	2,500	1,609
		von 480 bis 1090	250/204	5,100	3,315

A_g -Werte (aerodynamisch wirksame Öffnungsfläche) und A_a -Werte (geometrische Öffnungsfläche)

JET-Kompositprofile

Innovative Materialkombination für Funktion und Design:

Basisprofil aus Hart-PVC und Aluminium-Abdeckprofil

Vorteile der JET-Kompositprofile im Detail:

- hochwertige und robuste Konstruktion
- zur sicheren und einfachen Herstellung der Dachabdichtung
- zur Vermeidung des Brandüberschlags nach DIN 18234

Vorteile der Lichtbandkonstruktion:

- Typenstatik nach Eurocode (DIN EN 1991-1-3 und DIN EN 1991-1-4)
- vollständiger Abtrag der Windsogkräfte über das PVC-Profil ohne metallische Durchdringung der Dämmebene

Vorteile des Lichtbandzubehörs:

- hochwertige Kunststoffklappe, thermisch getrennt und wärmegeklärt mit Verglasung analog Lichtband

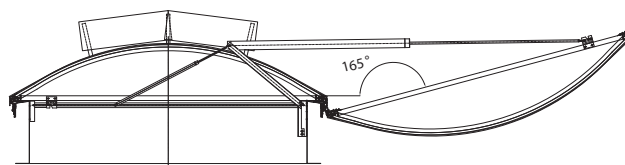

Schnitt durch JET-VARIO-THERM-Lichtband mit Vollklappe

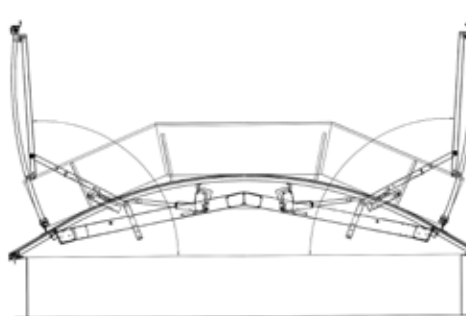

Schnitt durch JET-VARIO-THERM-Doppelklappe

JET-Energieeffizienz

Thermische Entkopplung und Wärmedämmung des Traufbereichs:

(Basisprofil aus Hart-PVC und Aluminium-Abdeckprofil)

- Mehrkammerdämmprofil wärmebrückenfrei

Thermische Entkopplung und Wärmedämmung des Zargenkopfes:

(Zargenanschlussprofil aus Hart-PVC in Ergänzung zum Traufprofil)

- Mehrkammerdämmprofil wärmebrückenfrei
- hoch isolierende, effektive Zargenkopfdeckung
- senkt den U_w -Wert der Lichtbandkonstruktion zusätzlich um bis zu $0,2 \text{ W/m}^2\text{K}$

Ermöglicht einen Gesamt-Wärmedurchgang (U_w -Wert) von $1,02 \text{ W/m}^2\text{K}$:

(unterschreitet den aktuellen EnEV-Referenzwert von $\leq 2,4 \text{ W/m}^2\text{K}$ deutlich)

- ideal für Projekte mit Nachhaltigkeitszertifizierung
- ideal für energetische Sanierungen

Isothermenverlauf für Lichtband mit Wärmestrom im Vergleich zu herkömmlichen Lichtbandtraufprofilen

Perfektes Zusammenspiel: Die wärmedämmenden Mehrkammertrauf- und Zargenanschlussprofile führen zu einem idealen Isothermenverlauf.

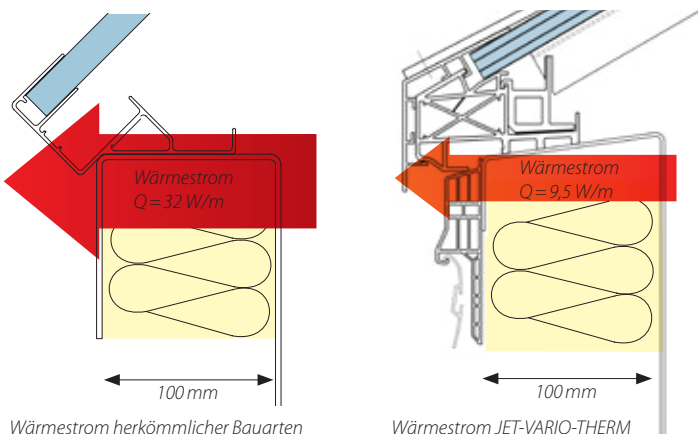

Das Risiko der Kondensatbildung wird weiter minimiert.

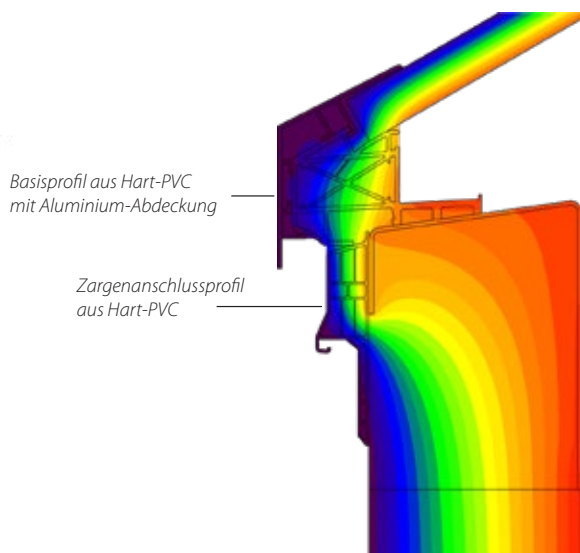

Ein niedriger Wärmestrom bedeutet geringe Wärmeverluste.

TECHNISCHE DATEN FÜR VERGLASUNGSVARIANTEN

Bezeichnung	U _g -Wert der Verglasung [W/m ² K]	U _w -Wert der Lichtbandkonstruktion ¹ [W/m ² K]	besondere Leistungen
PC 16/7	1,82	1,46	optional als Variante IR Control
PC 20/7	1,61	1,32	optional als Variante IR control green
PC 16/7 + PC 3	1,58	1,29	JET-Hagelstop: HW 5 in allen Kategorien Schallschutz: 26 dB
PC 10/4 + GFK + PC 10/4	1,54	1,26	Harte Bedachung: B _{Roof} (t1) Schallschutz: 27 dB
PC 10/4 + PC 10/4	1,50	1,24	Brandverhalten: B-s2, d0 Schallschutz: 24 dB
PC 10/4 + Vlies + PC 10/4	1,50	1,24	Harte Bedachung: B _{Roof} (t1) ausschmelzbare Fläche nach DIN 18230-1
PC 10/4 + PC 10/4 DI	1,31	1,13	Schallschutz: 24 dB
PC 10/4 + GFK + PC 10/4 DI	1,20	1,05	Harte Bedachung: B _{Roof} (t1) Schallschutz: 27 dB
PC 10/4 + PC 4/2 + PC 10/4 DI	1,16	1,02	Schallschutz: 24 dB

¹Angaben beziehen sich auf ein Lichtband der Abmessung 2 x 10 m mit gedämmter Zarge von 50 cm Höhe

IHRE ANSPRECHPARTNER SIND:

JET Tageslicht & RWA GmbH · D-32609 Hüllhorst · Tel. +49 (0) 57 44 / 503-0

JET Brakel Aero GmbH · D-46562 Voerde · Tel. +49 (0) 281 / 404-0

JET RaWa GmbH · D-13088 Berlin · Tel. +49 (0) 30 / 92 70 40-0

JET Lichtkuppel-Zentrum GmbH · D-90411 Nürnberg · Tel. +49 (0) 911 / 5861 69-0

JET Steinbrecher GmbH · D-79199 Kirchzarten · Tel. +49 (0) 76 61 / 9840-0

JET Tageslichttechnik AG · CH-9430 St. Margrethen · Tel. +41 (0) 71 / 74 70 30 3



- ✓ ISO 9001
- ✓ Errichter RWA
- ✓ Produkte
- ✓ BS OHSAS 18001

LICHT & LUFT.

MIT SICHERHEIT.